

## Modul inteligentného spínača záclon WiFi+RF

Model č.: CM-SS(WT)

Ovládanie cez cloudovú aplikáciu Tuya / Hlasové ovládanie / Ovládanie AC motora / Nastavenie polohy tlačidla / Zvukové upozornenie

### Funkcia

- Ovládanie cez cloud aplikácie Tuya /Smart life, podpora časovaného zapnutia/vypnutia, funkcia komutácie motora.
- Pripojte dva tlačidlá na ovládanie polohy zapnutia/vypnutia závesu.
- Zvukové upozornenie: ak sa otváranie/zatváranie opakuje viac ako 7-krát za 3 sekundy, modul spínača záclon vydá zvukové upozornenie, kým sa prestane ovládať.
- Hlasové ovládanie, podpora inteligentných reproduktorov Amazon Alexa, Google Assistant, Tmall Genie a Xiaodu.
- Kompatibilný s diaľkovým ovládaním RF 2,4 G s funkciou stmievania (voliteľné).

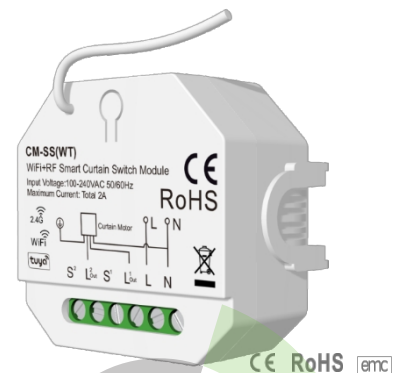

### Technické parametre

Hardvérové parametre	
Vstupné napätie	100-240 V AC 50/60 Hz
Výstupný prúd	Max. 2 A (AC)
Výstupný výkon	200-480 W
Vstupný signál	Tuya APP+ RF 2,4 GHz+ Tlačidlo
Ovládacie dosah	30 m (bez prekážok)

Prostredie a záruka	
Prevádzková teplota	Ta: -10 °C~ 55 °C
Teplota skrine (max.)	Tc: +65 °C
Záruka	5 rokov
Balík	
Rozmer	D 56 x Š 56 x V 35 mm
Hrubá hmotnosť	0,066 kg

### Mechanické konštrukcie a inštalácie

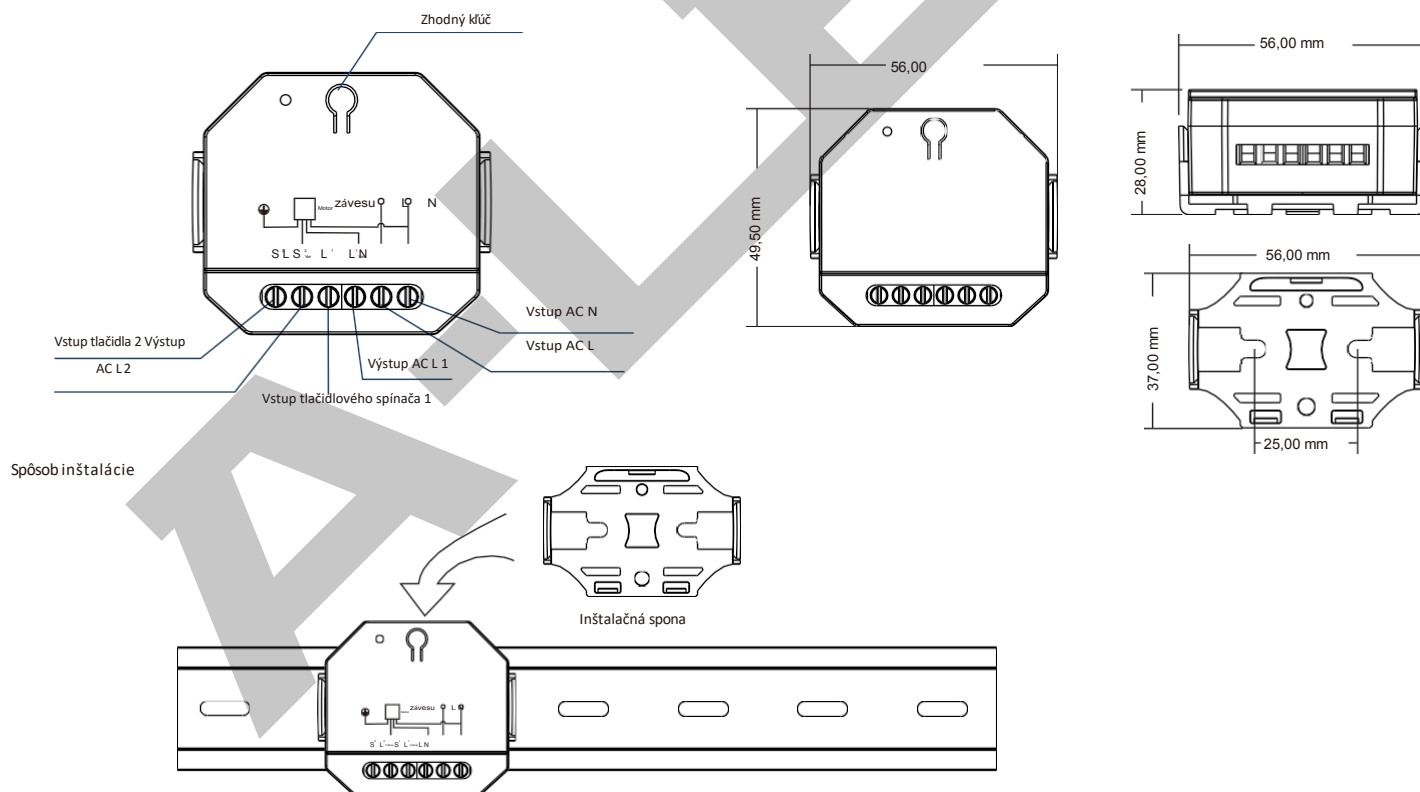

#### Poznámka:

1. Inštaláciu alebo demontáž musí vykonať odborný elektrikár.
2. Zariadenie uchováajte mimo dosahu detí.
3. Chráňte pred vodou, vlhkým alebo horúcim prostredím.
4. Zariadenie by malo byť umiestnené ďalej od zdrojov silného signálu (napr. mikrovlnných rúr), aby nedošlo k prerušeniu signálu a nesprávnej funkcii zariadenia.
5. Neumiestňujte zariadenie do blízkosti materiálov s vysokou hustotou (napríklad kov, betónové steny atď.), ktoré môžu oslabiť alebo blokovat bezdrôtový signál.

## Schéma zapojenia

● Pripojenie pomocou tlačidla

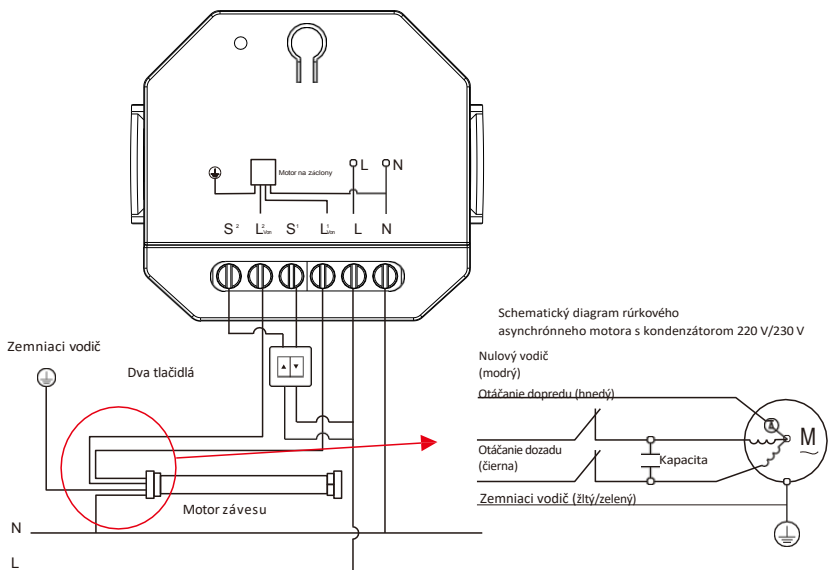

● Žiadny tlačidlový spínač nie je pripojený

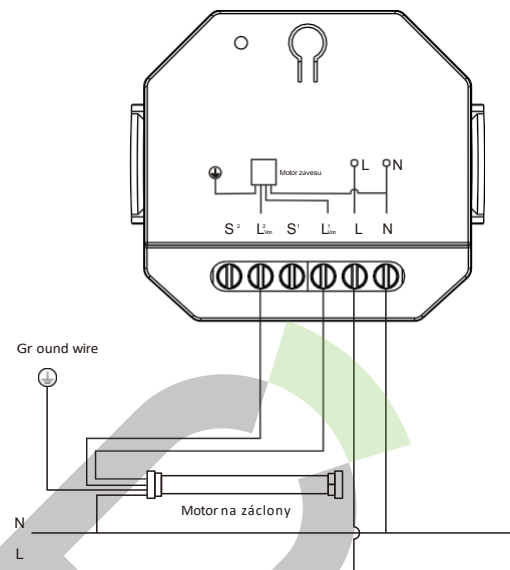

Poznámka: Dva tlačidlá ovládajú smer jazdy dopredu a dozadu, pričom konkrétny smer jazdy dopredu a dozadu je potrebné určiť podľa skutočného zapojeniu motora závesu.

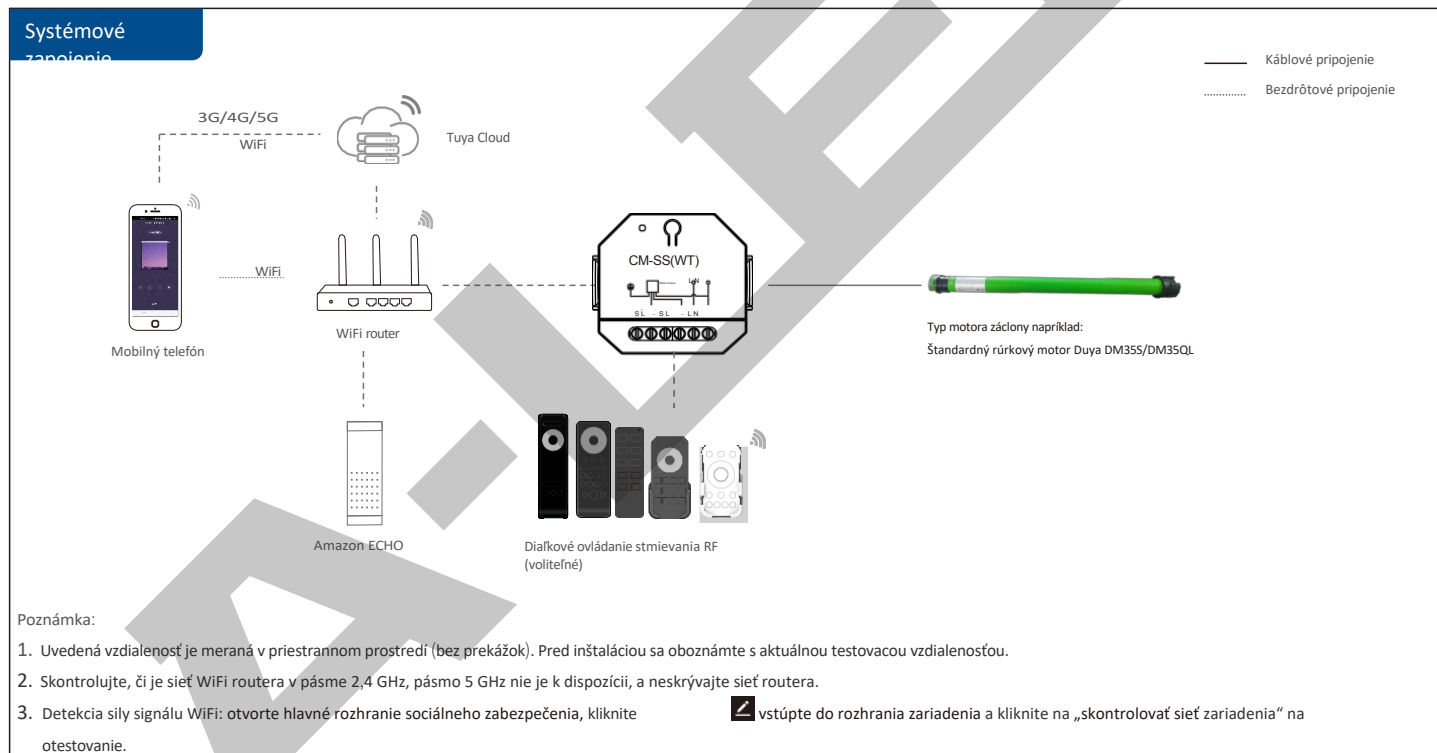

## Pripojenie k sieti Tuya APP

Stiahnite si aplikáciu Tuya/Smart Life zodpovedajúcu vašej oblasti.

Stlačte a podržte tlačidlo Match na 5 sekúnd, alebo dvakrát rýchlo stlačte tlačidlo Match, alebo 5-krát po sebe zapnite a vypnite napájanie: Vymazanie predchádzajúceho sieťového pripojenia, vstup do režimu Smart config, LED indikátor rýchlo bliká. Režim konfigurácie trvá 30 sekúnd a po 30 sekundách sa automaticky ukončí.



Aplikácia Smart Life



Tuya Smart

Ak sa sieťové pripojenie aplikácie Tuya podarí, LED indikátor prestane blikáť a v aplikácii Tuya nájdete zariadenie Smart Curtains (WT).

## Rozhranie aplikácie Tuya

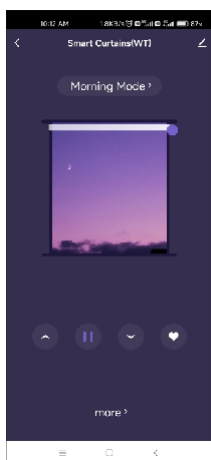

Hlavné rozhranie  
Zatiahnuť/otvoriť/pozastaviť závesy, nastaviť optimálnu polohu (percento polohy závesov).

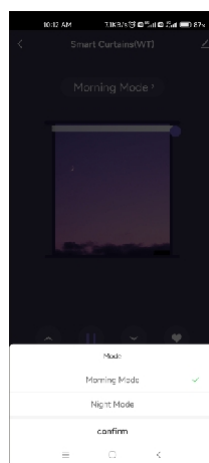

Rozhranie pracovného režimu  
Ranný režim: záves zapnutý  
Nočný režim: záves vypnutý



Rozhranie nastavenia

Smer motora:

Predvolené nastavenie motora kladné, 100 % úplné otvorenie závesu, reverzné, 100 % úplné zatvorenie závesu.

Najlepšia poloha:

Po nastavení percenta ideálnej polohy kliknite na najlepšiu polohu v hlavnom rozhraní, záves sa automaticky začne pohybovať do príslušnej polohy.

Doba pohybu:

Nastavte celkový čas otvárania/zatvárania závesu, minimálne nastavenie je 10 sekúnd.

Plán:

Nastavte otváranie/zatváranie záclony v pravidelných intervaloch alebo nastavte automatické otváranie/zatváranie záclony v pevne stanovenom čase každý týždeň.

## Párovanie diaľkového ovládača (voliteľné)

Koncový používateľ si môže vybrať vhodný spôsob párovania/vymazania. Na výber sú dve možnosti:

Použite tlačidlo Zosúladienie

Párovanie:

Krátko stlačte tlačidlo párovania, okamžite stlačte tlačidlo zapnutia/vypnutia (diaľkové ovládanie jednej zóny) alebo tlačidlo zóny (diaľkové ovládanie viacerých zón) na diaľkovom ovládaní. LED indikátor niekoľkokrát rýchlo zabliká, čo znamená, že párovanie bolo úspešné.

Vymazať:

Stlačte a podržte tlačidlo párovania po dobu 10 sekúnd, Rýchle niekoľkonásobné zablikanie LED indikátora znamená, že všetky spárované diaľkové ovládače boli vymazané.

Poznámka:

1. Diaľkové ovládanie záclon podporuje iba jednzónové/viaczónové diaľkové ovládanie RF2,4 GHz s jedným farebným stmievaním.
2. Po úspešnom spárovaní diaľkového ovládača sa tlačidlo zapnutia/vypnutia diaľkového ovládača pre jednu zónu alebo tlačidlo zapnutia/vypnutia diaľkového ovládača pre viacero zón ovláda spínač závesu, nastavenie jas ovláda polohu závesu v percentách (100 % jas zodpovedá úplnému zapnutiu).
3. Obnovenie továrenských nastavení: Stlačte a podržte tlačidlo párovania po dobu 15 sekúnd.

Použite funkciu Power Restart

Párovanie:

Vypnite napájanie, potom ho opäť zapnite a postup zopakujte. Okamžite krátko stlačte tlačidlo zapnutia/vypnutia (diaľkový ovládač jednej zóny) alebo tlačidlo zóny (diaľkový ovládač pre viacero zón) na diaľkovom ovládači. LED indikátor bliká 3-krát, čo znamená, že párovanie bolo úspešné.

Vymazať:

Vypnite napájanie, potom ho opäť zapnite a postup zopakujte. Okamžite krátko stlačte tlačidlo zapnutia/vypnutia (diaľkový ovládač pre jednu zónu) alebo tlačidlo zóny (diaľkový ovládač pre viacero zón) 5-krát na diaľkovom ovládači. LED indikátor bliká 5-krát, čo znamená, že všetky spárované diaľkové ovládače boli vymazané.

## Funkcia tlačidla

Dodávané rozhranie tlačidla umožňuje jednoduché ovládanie záclony pomocou bežne dostupných nezamykateľných (momentálnych) nástenných vypínačov alebo tlačidiel. Krátkym stlačením ľavého pravého tlačidla spustíte motor záclony dopredu a dozadu, t. j. otvoríte/zatvoríte záclonu.

Krátkym stlačením sa záves začne pohybovať; ďalším krátkym stlačením sa záves zastaví.

# WiFi+RF Smart Curtain Switch Module

Model No.:CM-SS(WT)

Tuya APP cloud control / Voice control / AC Motor Control / Push Switch Adjustment Position / Sound Alert

## Feature

- Tuya /Smart life APP cloud control, support timing on/off, motor commutation function.
- Connect with two push switch to control curtain on/off position percentage.
- Sound alert: within 3 seconds time, the opening/closing action exceeds 7 times, the curtain switch module issues a sound alert until it is no longer operated.
- Voice control, support for Amazon Alexa, Google Assistant, Tmall Genie and Xiaodu smart speakers.
- Match with RF 2.4G dimming remote control optional.

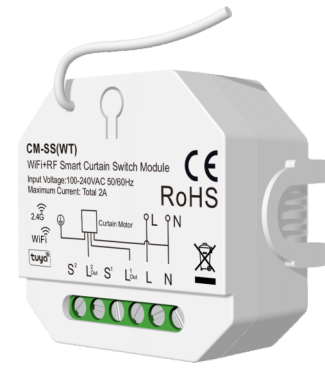

CE RoHS EMC RED

## Technical Parameters

Hardware parameters	
Input voltage	100-240VAC 50/60Hz
Output current	Max. 2A(AC)
Output power	200-480W
Input signal	Tuya APP + RF 2.4GHz + Push switch
Control distance	30m(Barrier-free space)

Environment and Warranty	
Operation temperature	Ta: -10°C~ 55°C
Casetemperature(Max.)	Tc: +65°C
Warranty	5 years

  

Package	
Size	L 56xW56xH35mm
Gross weight	0.066kg

## Mechanical Structures and Installations

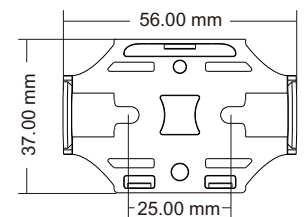
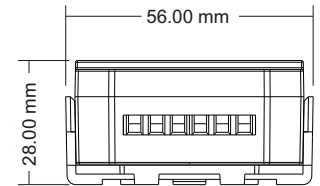
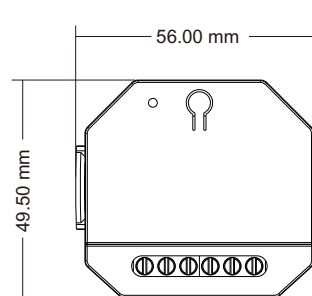
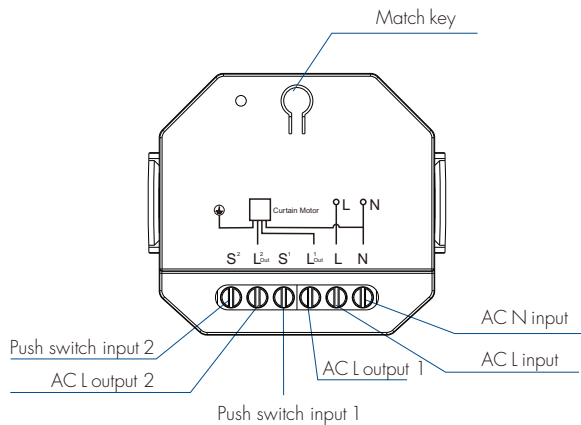

## Installation way

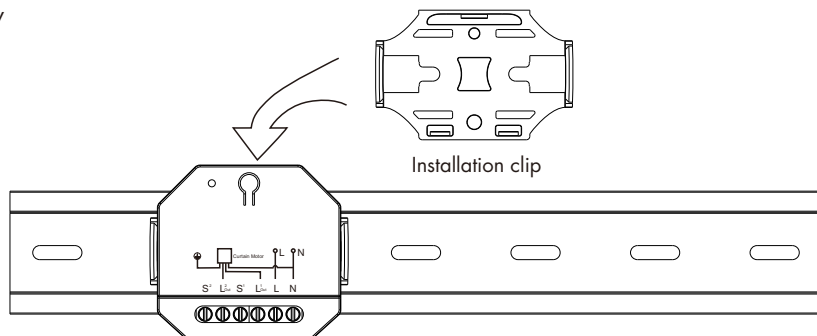

## Note:

- 1.The installation must be installed or removed by a professional electrician.
- 2.Please keep the device out of the reach of children.
- 3.Please keep away from water, humid or hot environment.
- 4.The device should be kept away from strong signal sources (such as microwave ovens) to avoid signal interruption and cause the device not to work properly.
- 5.Avoid placing the device close to or near high-density materials (such as metal, concrete walls, etc.), which will reduce or block the wireless signal.

## Wiring Diagram

- Connect with push switch

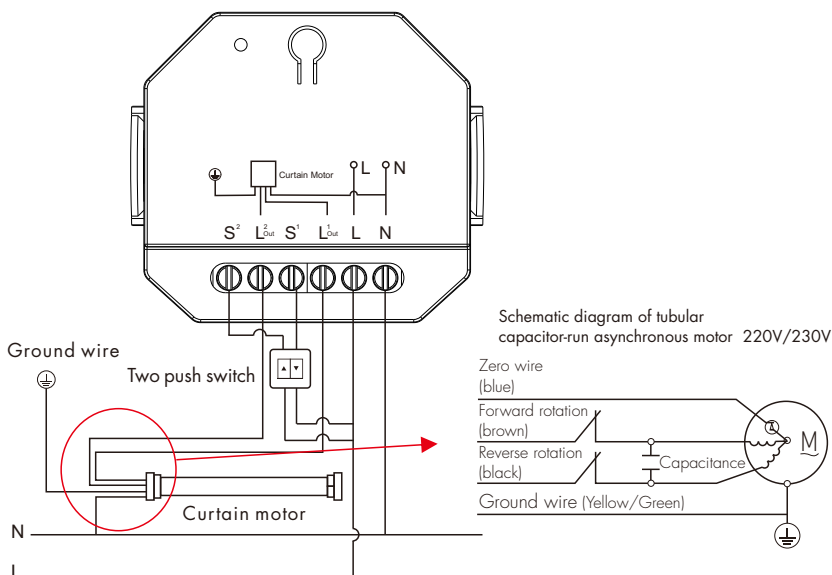

- No push switch connected

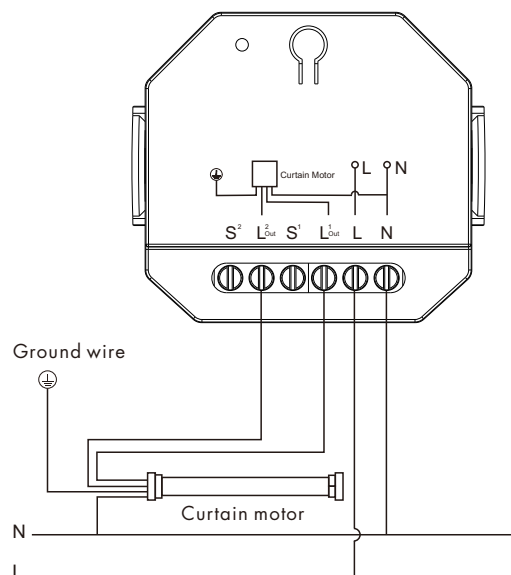

**Note:** The two push switches control the forward and reverse steering respectively, and the specific forward and reverse direction needs to be decided according to the actual curtain motor wiring.

## System wiring

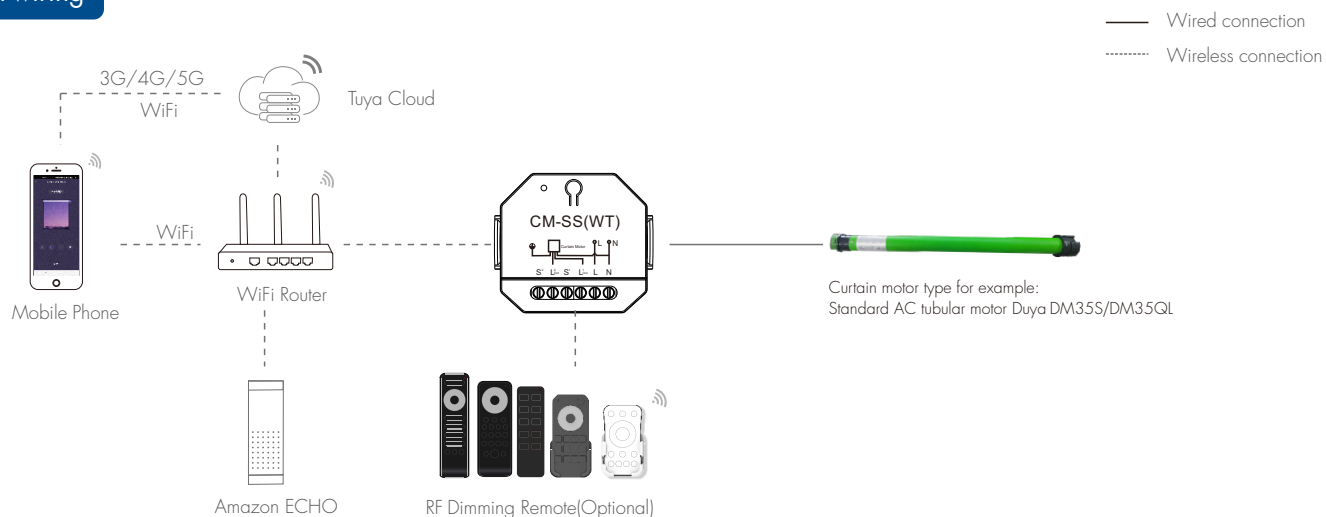

Note:

1. The above distance is measured in spacious (no obstacle) environment, Please refer to the actual test distance before installation.
2. Please check if the WiFi router net in 2.4G band, the 5G band is not available, and do not hide your router network.
3. WiFi signal strength detection: open the main interface of social security, click enter the device interface, click "check device network" for testing.

## Tuya APP network connection

Please download the corresponding tuya/smart life app according to your region.

Press and hold Match key for 5s, or push twice Match key fastly, or repeat power on and off for 5 consecutive times:  
Clear previous network connection, enter Smart config mode, the LED indicator flash fastly.  
Config mode lasts for 30S, and config mode is automatically exited after 30S.



Smart life APP



Tuya Smart

If Tuya APP network connection succeed, the LED indicator will stop flash, and in Tuya APP, you can find the Smart Curtains(WT) device.

## Tuya APP interface

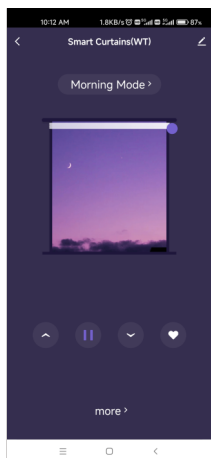

### Main interface

Curtain on /off / pause, set the best position (the position percentage of curtains).

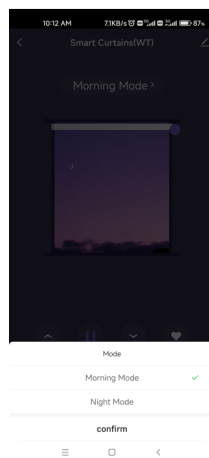

### Working mode interface

Morning mode: curtain on  
Night mode: curtain off

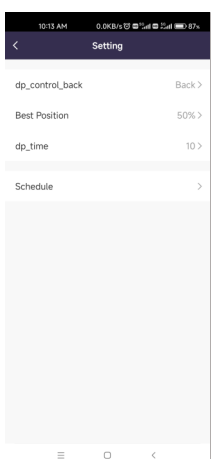

### Setting interface

Motor direction:

Default motor positive, 100% curtain full open, reverse, 100% curtain full close.

Best position:

After setting the percentage of ideal position, click the best position in the main interface, the curtain will automatically start to move to the corresponding position.

Travel time:

Set the whole time of curtain opening/closing, the minimum setting is 10 seconds.

Schedule:

Set the curtain to open/close at regular time, or set the curtain to open/close automatically at a fixed time every week.

## Match remote control (Optional)

End user can choose the suitable match/delete ways. Two options are offered for selection:

### Use the Match key

Match:

Short press match key, immediately press on/off key (single zone remote) or zone key (multiple zone remote) on the remote. The LED indicator fast flash a few times means match is successful.

Delete:

Press and hold match key for 10s, The LED indicator fast flash a few times means all matched remotes were deleted.

### Use Power Restart

Match:

Switch off the power, then switch on power, repeat again. Immediately short press on/off key (single zone remote) or zone key (multiple zone remote) 3 times on the remote. The LED indicator blinks 3 times means match is successful.

Delete:

Switch off the power, then switch on power, repeat again. Immediately short press on/off key (single zone remote) or zone key (multiple zone remote) 5 times on the remote. The LED indicator blinks 5 times means all matched remotes were deleted.

### Note:

1. Curtain remote control only supports single-zone/multi-zone RF2.4GHz single color dimming remote control series.
2. After the remote control matched successfully, on/off key of single-zone remote controller or on/off key of multi-zone remote controller controls the switch of curtain, brightness adjustment controls the position percentage of the curtain (100% brightness corresponds to full on).
3. Restore factory settings: Long press the match key for 15s.

## Push Switch Function

The provided Push switch interface allows for a simple curtain switch method using commercially available non-latching (momentary) wall switches or push button. Start the curtain motor forward and reverse by short pressing the left and right button, i.e. open/close the curtain. Short press, the curtain starts to move; short press again, the curtain stops moving.