

## RT1, RT6, RT8

(RF)

(DIM)

## Stmievacie dotykové koliesko RF diaľkového ovládača

- Použite na jednobarevný LED ovládač.
- Ultra citlivé dotykové koliesko na nastavenie farieb.
- Každé diaľkové ovládanie môže byť spárované s jedným alebo viacerými prijímačmi.
- Napájanie 2 batériami AAA.
- Prevádzka s LED kontrolkou.

CE RoHS ČERVENÁ

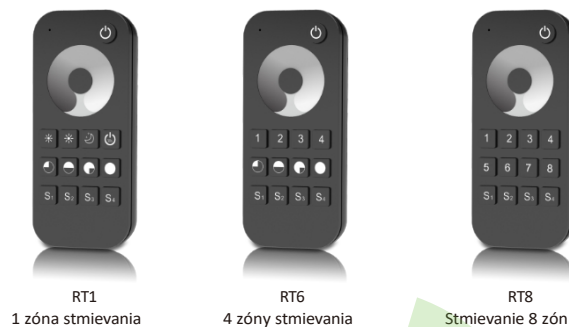
RT1  
1 zóna stmievaniaRT6  
4 zóny stmievaniaRT8  
Stmievanie 8 zón

## Technické parametre

Vstup a výstup		Bezpečnosť a EMC		Prostredie	
Výstupný signál	RF (2,4 GHz)	Norma EMC	ETSI EN 301 489-1 V2.2.3	Prevádzková teplota	Ta: -30 °C ~ +55 °C
Pracovné napätie	3 V DC (2 x AAA)	Norma EMC	ETSI EN 301 489-17 V3.2.4	Balík	
Pracovný prúd	<math>\leq 5\text{ mA}</math>	Bezpečnosť	EN 61347-1:2015+A1:2021 EN 61347-2-13:2014+A1:2017	Veľkosť	Dĺžka 140 x šírka 60 x výška 26 mm
Pohotovostný prúd	<math>\leq 10\text{ }\mu\text{A}</math>	norma Rádiové	ETSI EN 300 328 V2.2.2	Hrubá hmotnosť	0,088 kg
Pohotovostný čas	1 rok	zariadenia		Záruka	
Vzdialenosť diaľkového ovládania (prekážok)	30 m (bez)	Certifikácia	CE RED	Záruka	5 rokov

## Mechanické konštrukcie a inštalácie

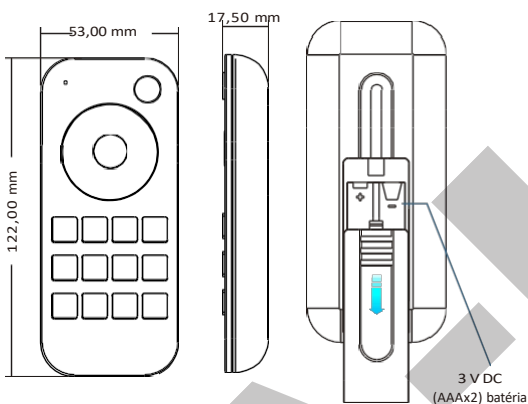

## Držiak na zadnej strane

Na výber sú dve možnosti: zadný držiak pripievnete na stenu pomocou dvoch skrutiek alebo ho prilepte na stenu pomocou lepidla.

## 1. Držiak na chrbát bez magnetu

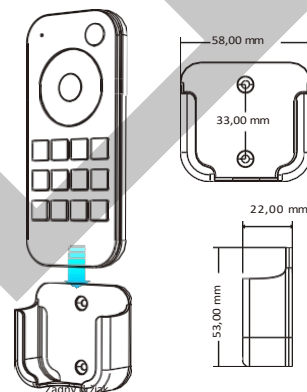

## 2. Zadný držiak s magnetom (Diaľkový ovládač s integrovaným magnetom)

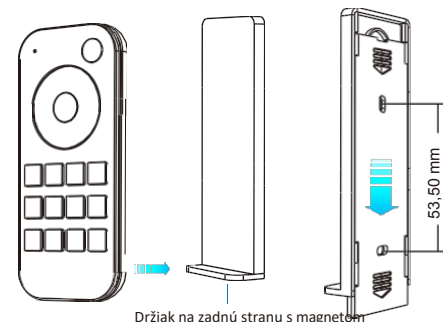

## Ovládanie

- Pri zapnutí svetla indikátor svieti modro. Pri vypnutí svetla indikátor svieti červeno.
- Pri dotyku farebného kolieska indikátor zobrazí rovnakú farbu.
- Keď je tlačidlo alebo dotykové ovládanie neplatné (ak je kontrolka vypnutá), indikátor svieti červenou farbou.
- Aby sa predĺžila životnosť batérie, ak sa po niekoľkých sekundách neaktivuje žiadna funkcia dotykového alebo tlačidlového ovládania, dotykové koliesko prejde do režimu spánku. musíte stlačiť ľubovoľné tlačidlo, aby sa dotykové koliesko prebudilo z režimu spánku.

## Párovanie diaľkového ovládača (dva spôsoby párovania)

Koncový používateľ si môže vybrať vhodný spôsob párovania/vymazania. Na výber sú dve možnosti:

Použite tlačidlo párovania na ovládači

Párovanie:

Stlačte krátko tlačidlo párovania a ihneď stlačte tlačidlo zapnutia/vypnutia (diaľkový ovládač jednej zóny) alebo tlačidlo zóny (diaľkový ovládač viacerých zón) na diaľkovom ovládači. Rýchle niekoľkonásobné zablikanie LED indikátora znamená, že párovanie bolo úspešné.

Vymazať:

Stlačte a podržte tlačidlo párovania po dobu 5 sekúnd, aby ste vymazali všetky párovania. LED indikátor niekoľkokrát rýchlo zabliká, čo znamená, že všetky spárované diaľkové ovládače boli vymazané.

Použite funkciu Power Restart

Párovanie:

Vypnite napájanie, potom ho znovu zapnite a opakujte. Okamžite stlačte tlačidlo zapnutia/vypnutia (diaľkový ovládač jednej zóny) alebo tlačidlo zóny (diaľkový ovládač viacerých zón) 3-krát na diaľkovom ovládači.

Svetlo blikne trikrát, čo znamená, že párovanie bolo úspešné.

Vymazať:

Vypnite napájanie, potom ho znovu zapnite a opakujte. Okamžite krátko stlačte tlačidlo zapnutia/vypnutia (diaľkový ovládač pre jednu zónu) alebo tlačidlo zóny (diaľkový ovládač pre viacero zón) 5-krát na diaľkovom ovládači.

Svetlo bliká 5-krát, čo znamená, že všetky spárované diaľkové ovládače boli vymazané.

## Funkcia tlačidla

### ● RT1 1 zónové diaľkové ovládanie stmievania



: Zapnutie/vypnutie osvetlenia.

: Dotknite sa pre zmenu jas.

: Nastavte jas, krátkym stlačením 10 úrovni, dlhým stlačením 1-6 s pre plynulé nastavenie 256 úrovni. : Malý nočný jas (10 %).

: Vypnite svetlo po 30 sekundách, dlhým stlačením 2 sekundy sa svetlo vypne po 60 sekundách.

: Jas 25 %, 50 %, 75 %, 100 %.

: Krátkym stlačením vyvoláte scénu, dlhým stlačením 2 s uložíte aktuálny jas do S1/2/3/4. LED indikátor svieti zeleno, keď je uloženie v poriadku.

### ● RT6 4-zónové diaľkové ovládanie stmievania



: Krátkym stlačením zapnete/vypnete osvetlenie všetkých zón.

: Dotknite sa pre zmenu jas aktuálnej zóny.

: Krátkym stlačením vyberte a zapnite osvetlenie zóny, dlhým stlačením na 2 sekundy osvetlenie zóny vypnete. Rýchlym stlačením viacerých klávesov zóny vyberiete viacero zón synchronizovane.

: 25 %, 50 %, 75 %, 100 % jas pre aktuálne vybranú zónu.

: Krátkym stlačením vyvoláte scénu, dlhým stlačením na 2 sekundy uložíte aktuálny stav do S1/2/3/4. LED indikátor svieti zeleno, keď je uloženie v poriadku. 4 zóny synchronizovaného vyvolania alebo uloženia.

Diaľkový ovládač možno použiť ako diaľkový ovládač stmievania pre 4 zóny alebo ako diaľkový ovládač stmievania pre jednu zónu s 4 kanálmi.

+ 4: Dlhé stlačenie 2 s nastaví diaľkový ovládač na stmievanie 4 kanálov, ktorý je kompatibilný len s jedným alebo viacerými prijímačmi 4 kanálov, napríklad s ovládačom V4 alebo C4.

+ 1: Dlhé stlačenie na 2 sekundy nastaví diaľkový ovládač na stmievanie 4 zón, pričom každá zóna sa spája s jedným alebo viacerými prijímačmi. Po správnom nastavení sa zelený indikátor rozsvieti na dlhšiu dobu.

### ● RT8 8-zónové diaľkové ovládanie stmievania



: Krátkym stlačením zapnete/vypnete osvetlenie všetkých zón.

: Dotknite sa pre zmenu jas aktuálnej zóny.

: Krátkym stlačením vyberte a zapnite osvetlenie zóny, dlhým stlačením na 2 sekundy osvetlenie zóny vypnete. Rýchlym stlačením viacerých klávesov zóny vyberiete viacero zón synchronizovane.

: Krátkym stlačením vyvoláte scénu, dlhým stlačením na 2 sekundy uložíte aktuálny stav do S1/2/3/4. LED indikátor svieti zeleno, keď je uloženie v poriadku. 8 zón synchronizované vyvolanie alebo uloženie.

## Bezpečnostné informácie

1. Pred začatím inštalácie si pozorne prečítajte všetky pokyny.
2. Pri inštalácii batérie venujte pozornosť kladnej a zápornej polarite batérie. Ak diaľkový ovládač dlhší čas nepoužívate, vyberte batériu.  
Keď sa vzdialenosť diaľkového ovládania zmenší a stane sa necitlivým, vymeňte batériu.
3. Ak prijímač nereaguje, znovu spájajte diaľkový ovládač.
4. S diaľkovým ovládačom zaobchádzajte opatrne, dávajte pozor, aby nespadol.
5. Používajte iba v interiéri a na suchom mieste.

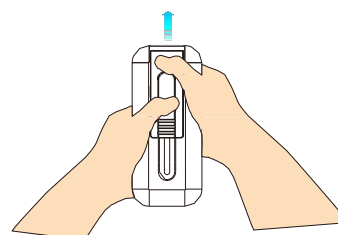

Pri výmene batérií odstráňte zadný kryt diaľkového ovládača oboma rukami.

## Dimming Touch Wheel RF Remote Controller

- Apply to single color LED controller.
- Ultra sensitive color adjustment touch wheel.
- Each remote can match one or more receiver.
- AAAx2 battery powered.
- Operate with LED indicator light.

## CE RoHS RED



## Technical Parameters

Input and Output		Safety and EMC		Environment	
Output signal	RF(2.4GHz)	EMC standard	ETSI EN 301 489-1 V2.2.3 ETSI EN 301 489-17 V3.2.4	Operation temperature	Ta: -30 °C ~ +55 °C
Working voltage	3VDC(AAAx2)	Safety standard	EN 61347-1:2015+A1:2021 EN 61347-2-13:2014+A1:2017	Package	
Working current	<5mA	Radio Equipment	ETSI EN 300 328 V2.2.2	Size	L140 x W60 x H26mm
Standby current	<10µA	Certification	CE RED	Gross weight	0.088kg
Standby time	1 year			Warranty	
Remote distance	30m(Barrier-free space)			Warranty	5 years

## Mechanical Structures and Installations

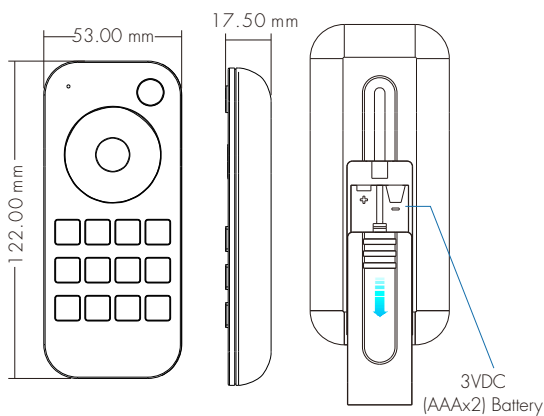

## Back holder

Two options are offered for selection, please fix the back holder on the wall with two screws, or adhere the back holder to the wall with paster.

## 1. Back holder without magnet

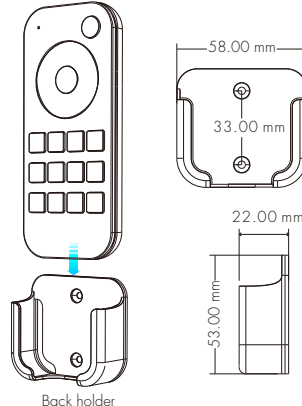

## 2. Back holder with magnet

(The remote with built-in magnet)

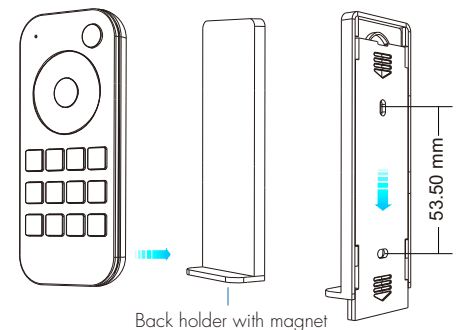

## Operation

- When turn on light, the indicator display blue. when turn off light, the indicator display red.
- When touch the color wheel, the indicator will display the same color.
- When press or touch operation is invalid (If the light is off), the indicator display red.
- To extend battery life, no touch or press key operation after a few seconds, the touch wheel will enter sleep state, you need press any key to make touch wheel quit sleep state.

## Match Remote Control (two match ways)

End user can choose the suitable match/delete ways. Two options are offered for selection:

## Use the controller's Match key

Match:

Short press match key, immediately press on/off key (single zone remote) or zone key (multiple zone remote) of the remote.

The LED indicator fast flash a few times means match is successful.

Delete:

Press and hold match key for 5s to delete all match,

The LED indicator fast flash a few times means all matched remotes were deleted.

## Use Power Restart

Match:

Switch off the power, then switch on power, repeat again.

Immediately short press on/off key (single zone remote) or zone key (multiple zone remote) 3 times on the remote.

The light blinks 3 times means match is successful.

Delete:

Switch off the power, then switch on power, repeat again.

Immediately short press on/off key (single zone remote) or zone key (multiple zone remote) 5 times on the remote.

The light blinks 5 times means all matched remotes were deleted.



## Key function

### ● RT1 1 zone dimming remote



 : Turn on/off light.



 : Touch to change brightness.

  : Adjust brightness, short press 10 levels, long press 1-6s for continuous 256 levels adjustment.

 : Small night brightness (10%).

 : Turn off light after 30s, long press 2s will turn off light after 60s.

    : 25%, 50%, 75%, 100% brightness.





    : Short press recall the scene, long press 2s save current brightness into S1/2/3/4. the LED indicator display green when save OK.

### ● RT6 4 zone dimming remote







 : Short press turn on/off all zone light.

 : Touch to change current zone brightness.

    : Short press select and turn on zone light, long press 2s turn off zone light. Short press multiple zone key fastly, will select multiple zone synchronously.

    : 25%, 50%, 75%, 100% brightness for current selected zone.

    : Short press recall the scene, long press 2s save current state into S1/2/3/4. the LED indicator display green when save OK. 4 zone recall or save synchronously.

The remote can be used as 4 zone dimming remote or single zone 4 channel dimming remote.

On/Off + 4: Long press 2s set as 4 channel dimming remote, only match with one or multiple receiver of 4 channel, such as V4 or C4 controller.

On/Off + 1: Long press 2s set as 4 zone dimming remote, each zone match with one or multiple receivers.





When set ok, the green indicator will light on longer.





### ● RT8 8 zone dimming remote







 : Short press turn on/off all zone light.

 : Touch to change current zone brightness.

    : Short press select and turn on zone light, long press 2s turn off zone light. Short press multiple zone key fastly, will select multiple zone synchronously.

    : Short press select and turn on zone light, long press 2s turn off zone light. Short press multiple zone key fastly, will select multiple zone synchronously.

    : Short press recall the scene, long press 2s save current state into S1/2/3/4. the LED indicator display green when save OK. 8 zone recall or save synchronously.

## Safety information

1. Read all instructions carefully before you begin this installation.
2. When installing battery, pay attention to the battery positive and negative polarity.  
A long time without the remote control, remove the battery.  
When remote distance becomes smaller and insensitive, replace the battery.
3. If no response from the receiver, please re-match the remote.
4. Gently handle remote, beware of falling.
5. For indoor and dry location use only.

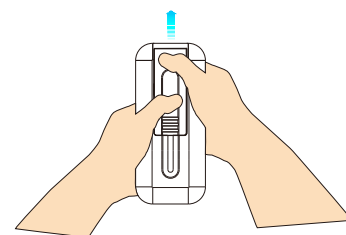

When replacing the batteries, use both hands to remove the back cover of the remote control.